

OXXIUM
PORTES TECHNIQUES

Climafun

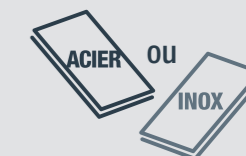

MENUISERIE VITRÉE EN ACIER À ISOLATION THERMIQUE



forsterunico®

Forster Unico est un système de profils à isolation thermique qui permet la réalisation de portes, de fenêtres et de cloisons fixes
Épaisseur profile : 70 mm

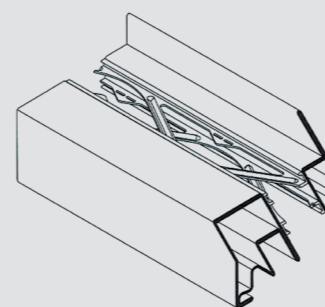
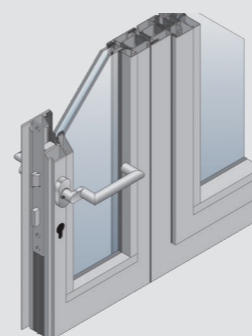

Nos blocs portes CLIMAFUN sont conçus pour répondre à la RT2012. Les profils utilisés sont 100% recyclables et répondent aux critères de recyclage et de protection de l'environnement.

Système de profilés 100% acier et recyclable.

Isolation thermique selon EN 10077-2 :

$U_f > 1.9 [W/(m^2.K)]$

Résistance structurelle au vent - EN 12210 :

C2

Étanchéité à l'eau - EN 12208 :

E900 A

Perméabilité à l'air - EN 12207 :

Classe 2

Tous les blocs portes 1et 2 vantaux sont fabriqués sur mesure.

Possibilité d'intégrer un large éventail d'équipements.

Large nuancier de couleur et d'aspect, centre de thermolaquage intégré à la production.

Prêt à poser : équipements installés, cadre pré-percé.

ÉQUIPEMENTS STANDARDS

- . Cadre Tube Z/L/T
- . Serrure 1 point à pêne dormant ou à rouleau ISEO Multiblindo
- . Béquille double HORUS aluminium
- . 3 paumelles acier de 140 mm à butée à billes par vantail
- . Peinture thermolaquée suivant nuancier RAL OXIMUM
- . Seuil plat inox soudé entre dormants
- . Joints EPDM et cales de vitrage
- . Vitrage laissé à la discrétion du client

ÉQUIPEMENTS COMPLÉMENTAIRES POSSIBLES

- . Pattes de fixation
- . Sans pré perçage du cadre
- . Serrure 3 pts à pêne dormant ou à rouleau ISEO Multiblindo
- . Serrure électrique 1 ou 3 pts motorisée
- . Serrure anti-panique 1 ou 3 pts sur ouvrant principal en applique
- . Serrure anti-panique 2 pts sur semi-fixe en applique :
- 1. module extérieur béquille
- 2. module extérieur tirage
- . Crémone pompier DS Aluminium en applique
- . Verrous à larder
- . Béquille Double NORMBAU Est
- . Poignée de Tirage ext Béquille Int
- . Poignées de tirage ø40 toute hauteur acier laqué ou inox
- . Poignées de tirage ø40 H300mm acier laqué ou inox
- . Bandeau ventouse 2 x 300 kg
- . Gâche électrique 12 V à émission ou à rupture
- . Bouton poussoir
- . Passe câble
- . Ferme porte bras compas
- . Ferme porte bras glissière
- . Bandeau sélecteur (portes 2 vantaux)
- . Anti-pinces doigt
- . Pions anti-dégondage
- . Paumelles supplémentaire
- . Barreaudages
- . Rejet d'eau
- . Seuil Suisse avec joint
- . Seuil automatique encastré
- . Joint brosse encastré
- . Casquette pare-pluie
- . Traitement Polyzinc (660)
- . Joint de vitrage EPDM noir
- . Fourniture des vitrages
- . Fourniture et pose des vitrages
- . Autres équipements sur demande

rupture
thermique
acier

Climafun



MENUISERIE ACIER À ISOLATION THERMIQUE POSSIBILITÉS DE RÉALISATION

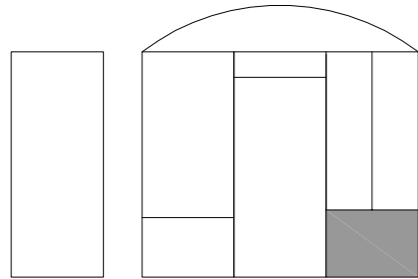

Châssis fixe
et baie vitrée
imposte
partie fixe latérale
panneau plein
cintrage
allège

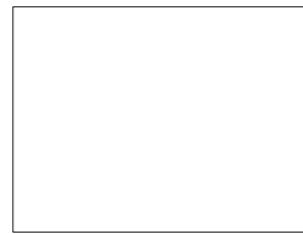

Châssis Fixe Bord a Bord

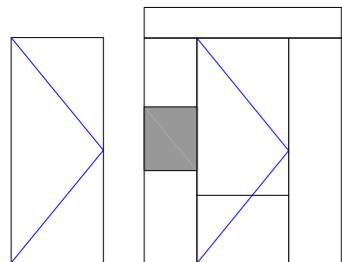

Porte 1 vantail
sur paumelles
imposte
partie fixe latérale
panneau plein
cintrage
poteau technique

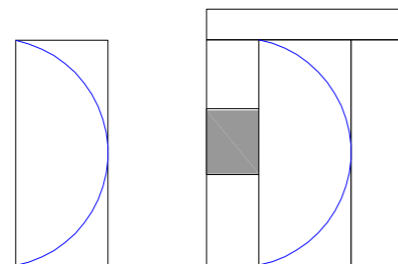

Porte 1 vantail
sur pivot
va-et-vient
anti-pince doigts
imposte
partie fixe latérale
panneau plein
cintrage
poteau technique

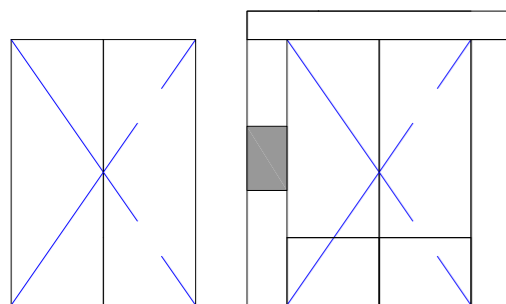

Porte 2 vantaux,
sur paumelles
imposte
partie fixe latérale
panneau plein
cintrage
poteau technique

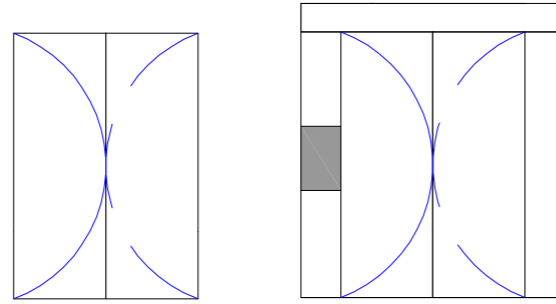

Porte 2 vantaux
sur pivots
va-et-vient
anti-pince doigts
imposte
partie fixe latérale
panneau plein
cintrage
poteau technique

Climafun



MENUISERIE ACIER À ISOLATION THERMIQUE CHASSIS FIXE - BAIE VITRÉE

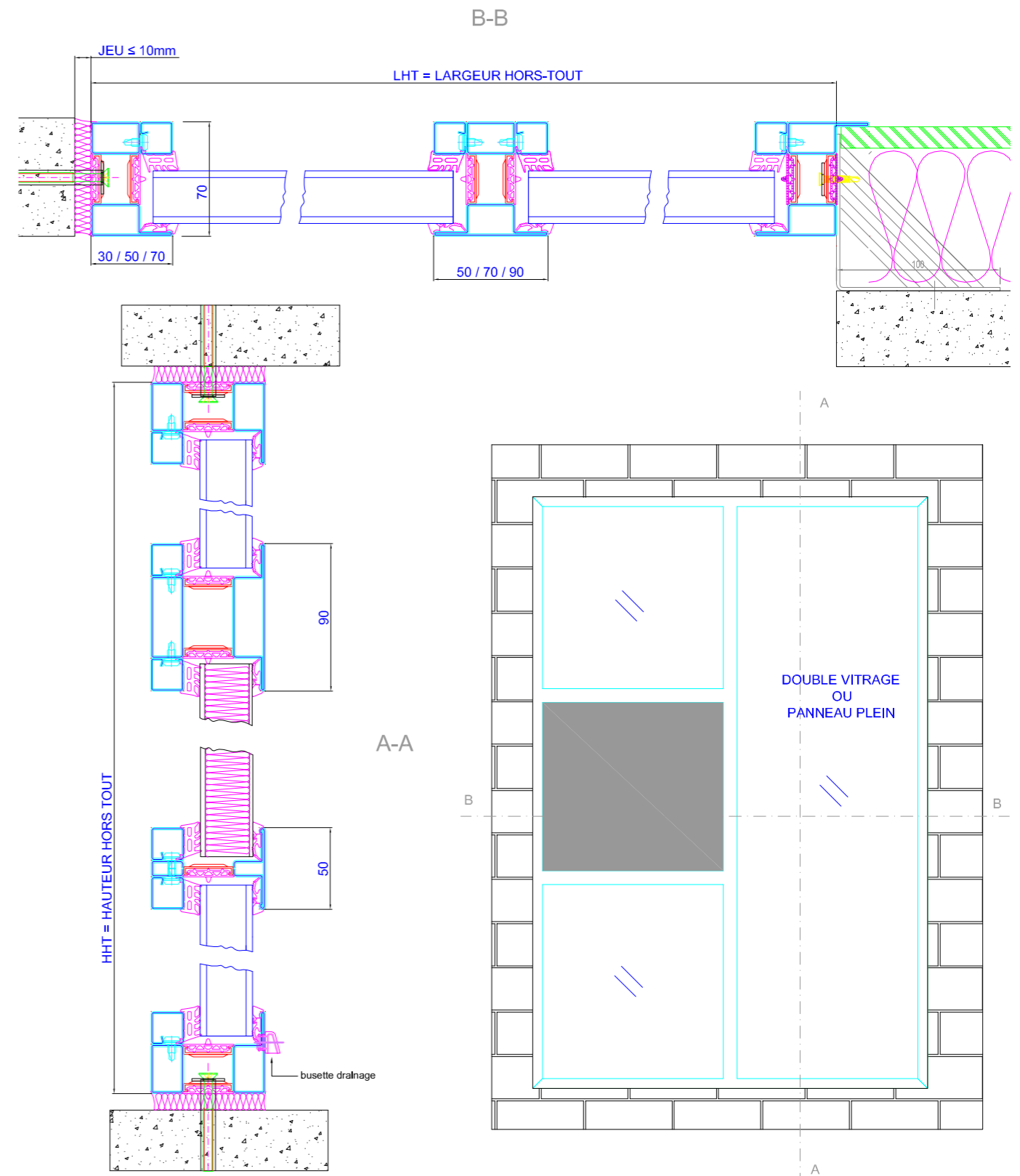



MENUISERIE ACIER À ISOLATION THERMIQUE PORTE 1 VANTAIL SUR PAUMELLES

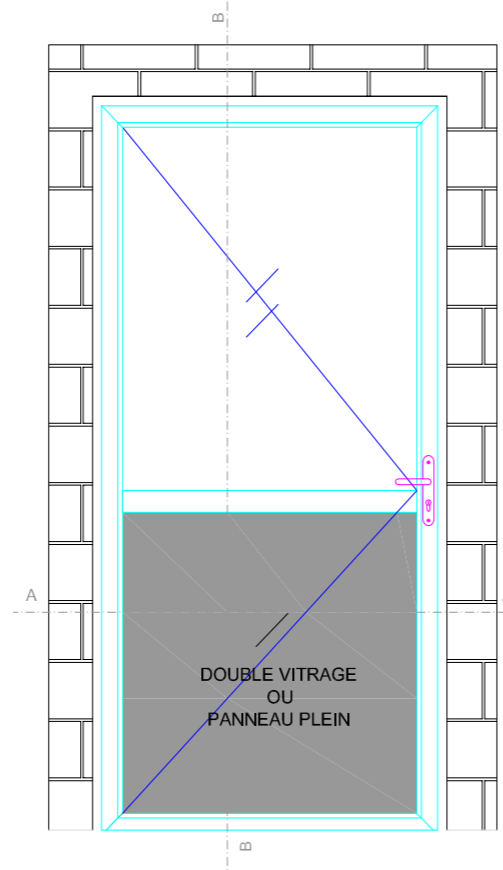
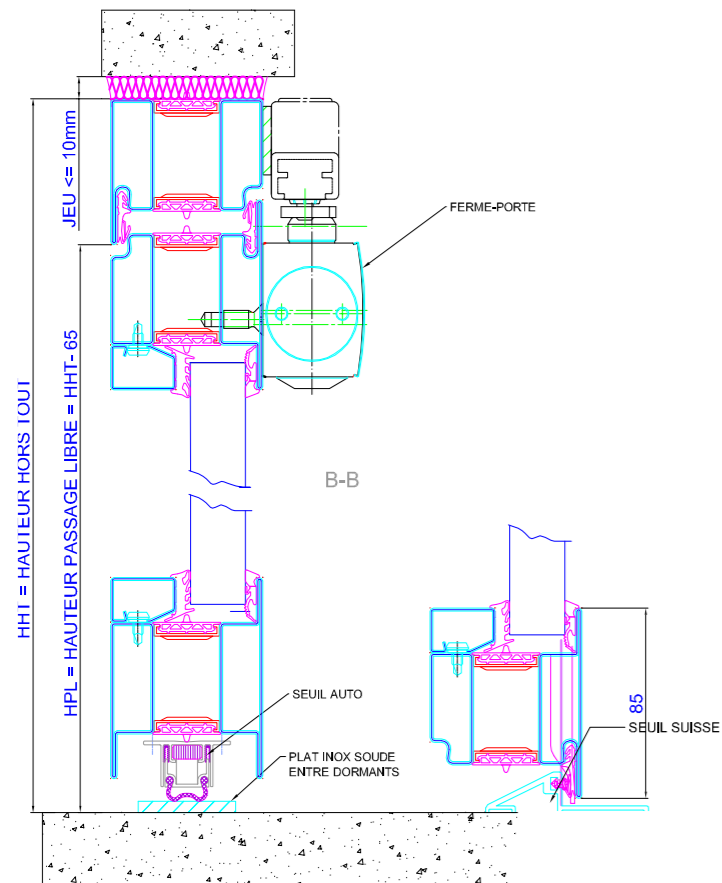
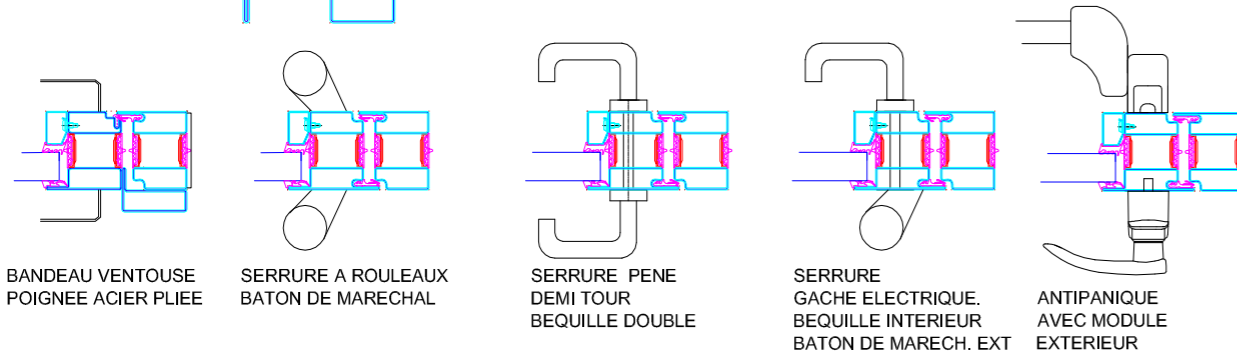
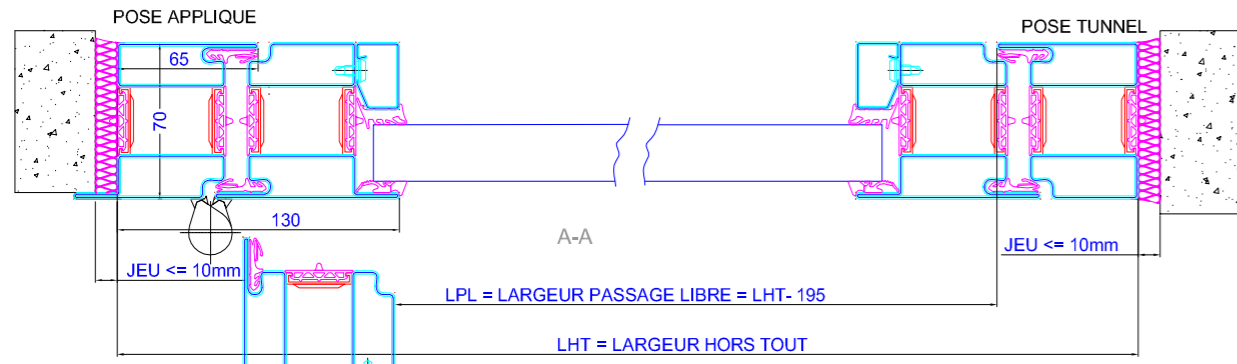

MENUISERIE ACIER À ISOLATION THERMIQUE PORTE 1 VANTAIL SUR PIVOT

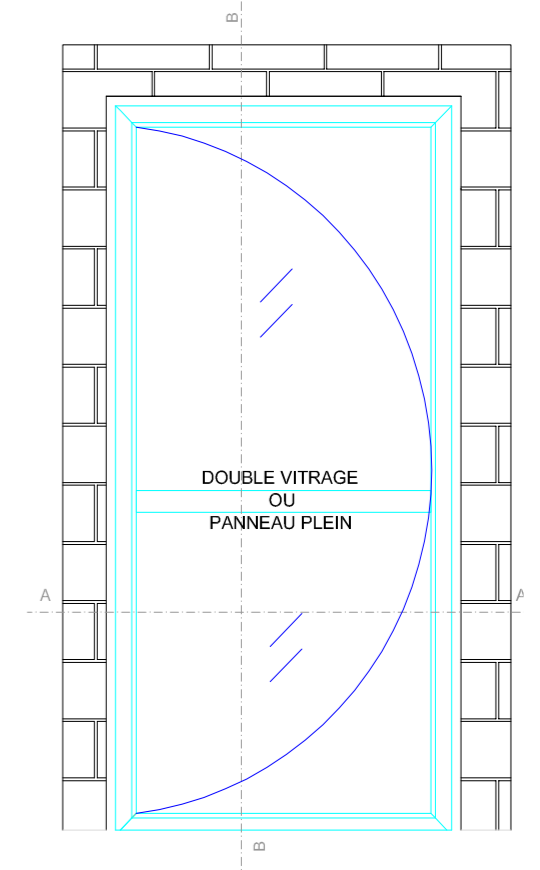
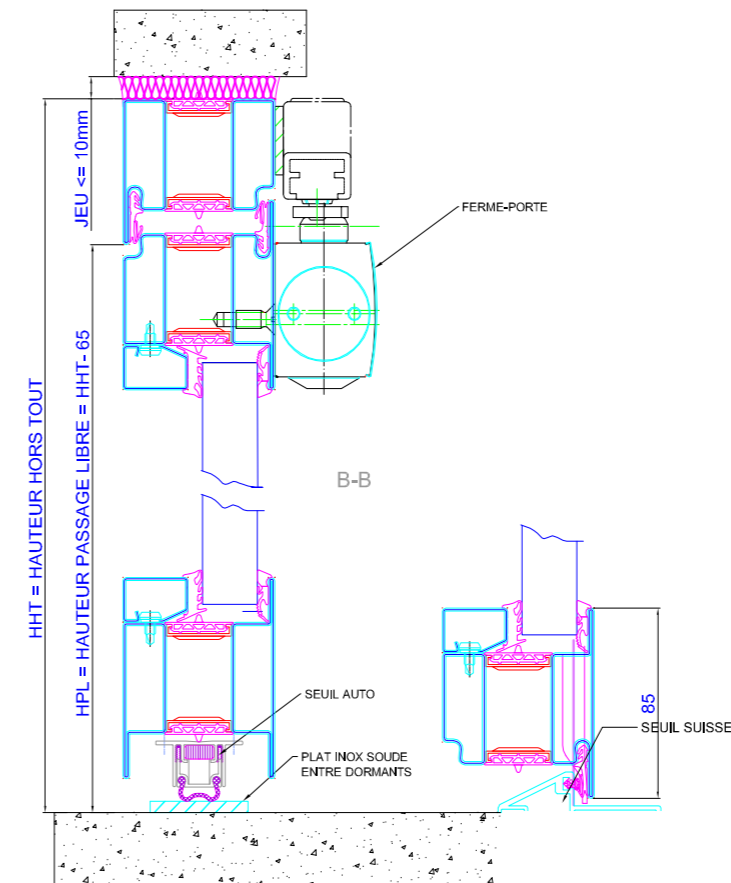
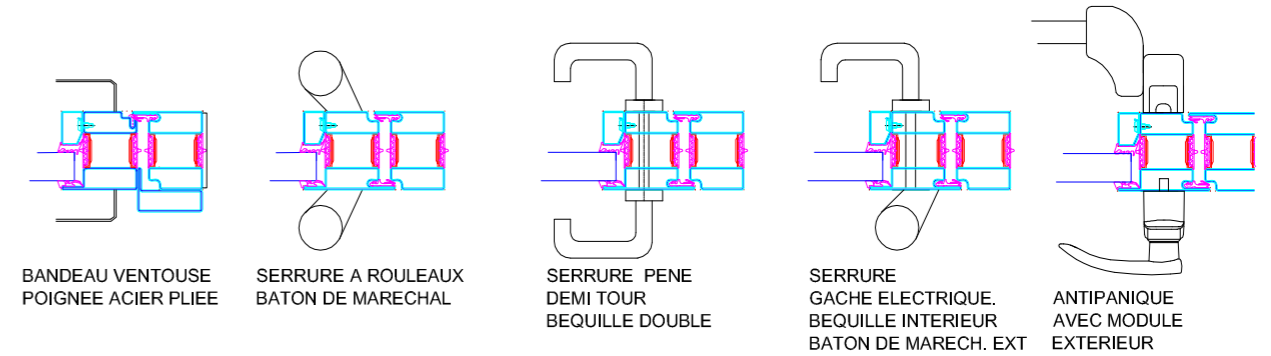
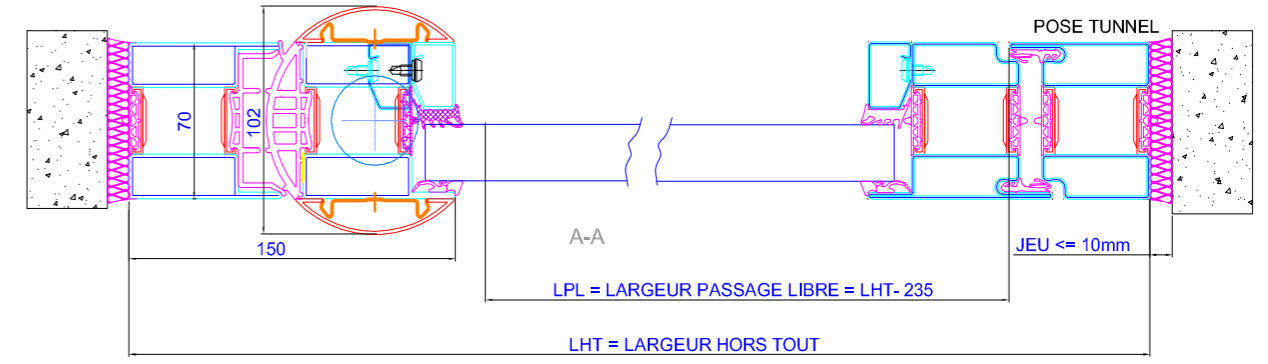



MENUISERIE ACIER À ISOLATION THERMIQUE PORTE 2 VANTAUX SUR PAUMELLES

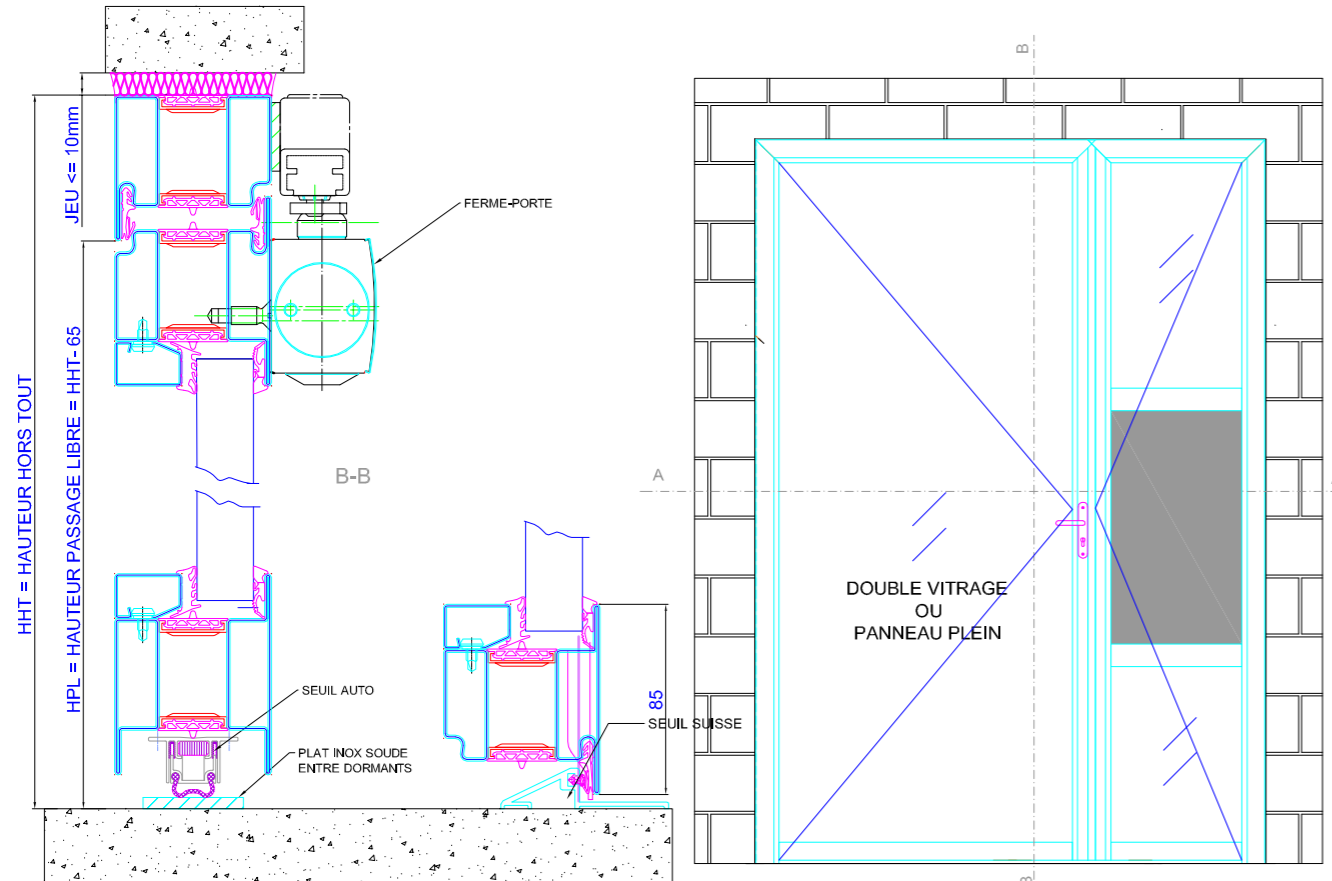
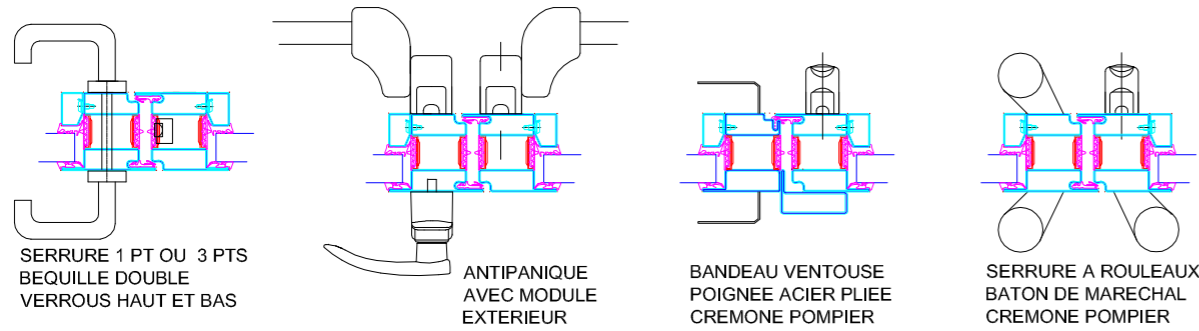
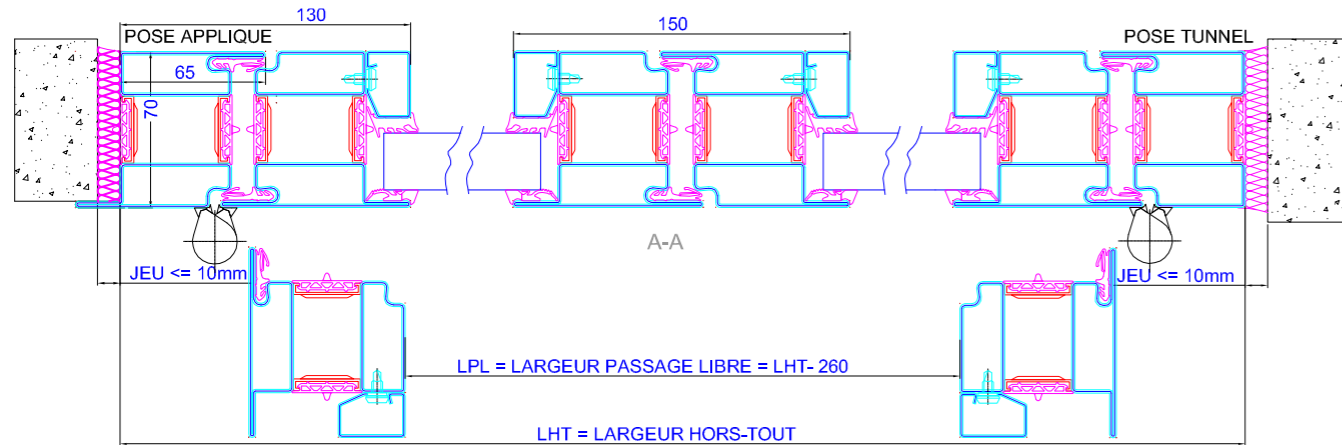

MENUISERIE ACIER À ISOLATION THERMIQUE PORTE 2 VANTAUX SUR PIVOT

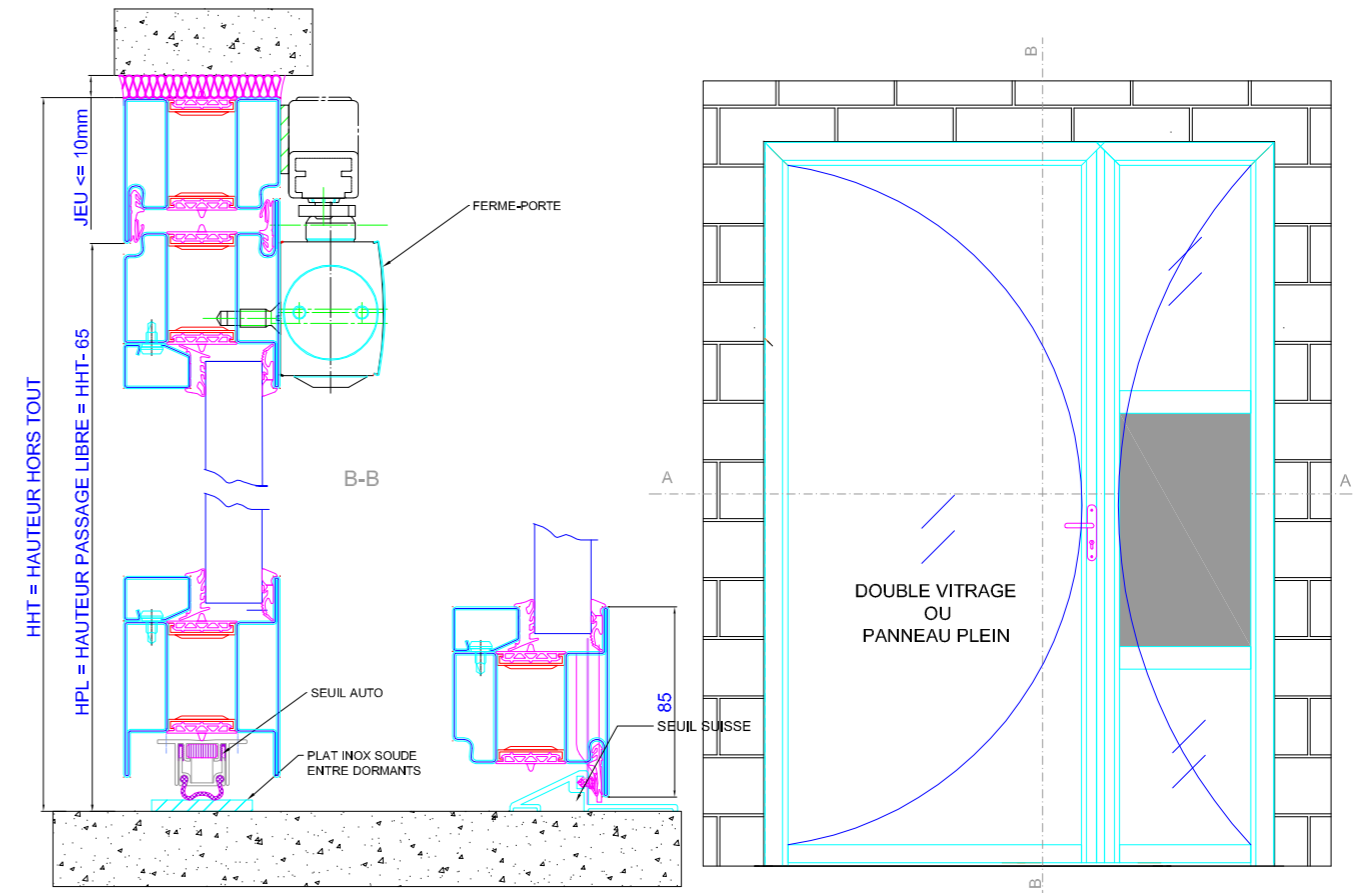
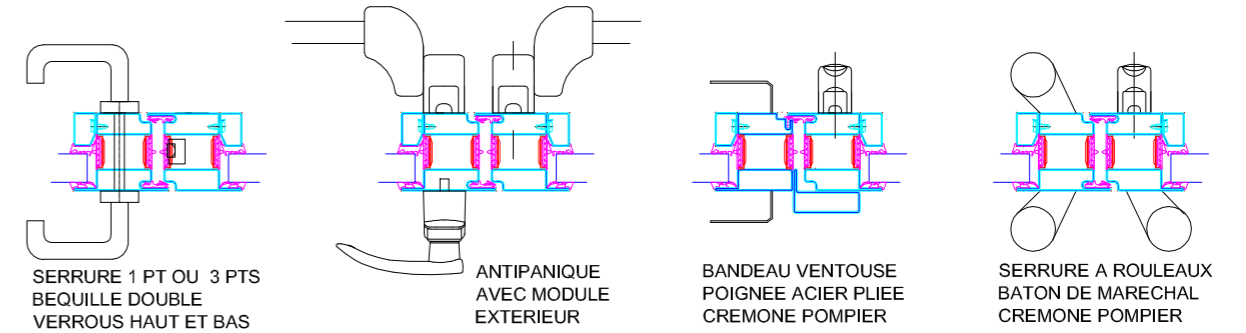
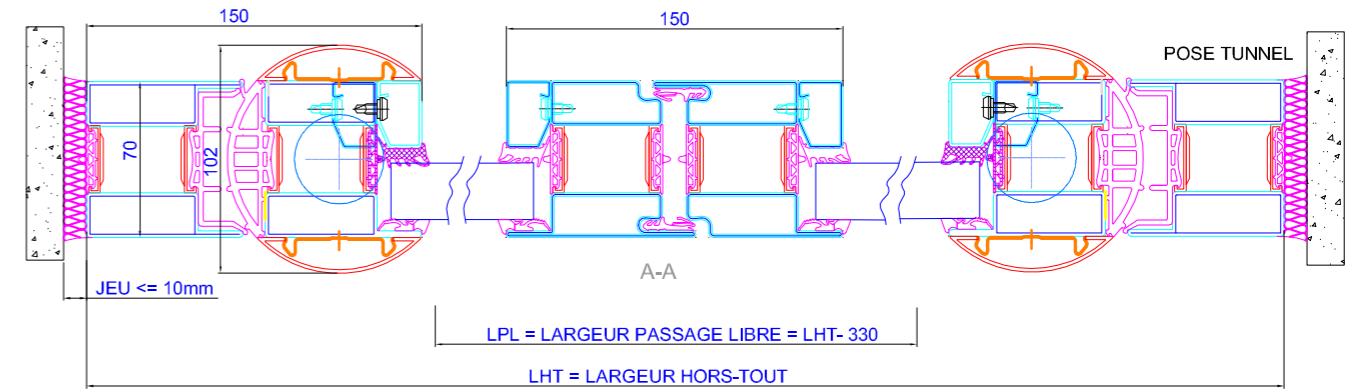



OXIUM

Tél. 04 78 90 68 43
commerce@oxium.fr

Site de Genay

154 Passage Emile Guimet
69730 Genay

- Fabrication « Menuiserie Acier Vitrée »
- Traitement de surface
- Thermolaquage
- Expédition et enlèvement produits
- Commerce France

Site de Vaulx-en-Velin

30, rue Louis Saillant-ZI EST
69120 Vaulx-en-Velin

- Fabrication « Porte Métallique »
- Comptabilité
- Qualité, R&D

