

OXXIUM
PORTES TECHNIQUES

protection
incendie et
contrainte
thermique

Climaflam



MENUISERIE VITRÉE PARE-FLAMME À ISOLATION THERMIQUE



forsterunico®

Forster Unico est un système de profils à isolation thermique qui permet la réalisation de portes, de fenêtres et de cloisons fixes. Épaisseur profile : 70 mm

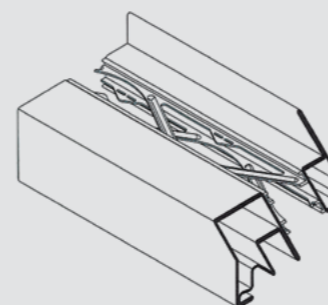

Les blocs porte **CLIMAFLAM E30 - E60 vitré pare-flamme**, sont conçus pour répondre à l'arrêté modifié du Ministère de l'intérieur du 22 Mars 2004.

La fabrication de ces menuiseries est conforme au procès verbal de classement feu délivré par le Laboratoire agréé par le ministère de l'intérieur Efectis France.

Tous les châssis et bloc portes sont fabriqués sur mesure. Un large éventail d'équipement est disponible selon le PV de référence.

Les produits **CLIMAFLAM** sont généralement installés sur l'extérieur des bâtiments nécessitant une protection incendie et des contraintes thermiques.

ÉQUIPEMENTS STANDARDS

- . Ferme porte
- . Serrure 3 points
- . Béquille double aluminium
- . 2 paumelles acier par vantail
- . 1 Pion Anti-dégondage
- . Double Vitrage Pare-Flamme
- . Bandes et cales de vitrage
- . Primaire de protection «Polyzinc 660»
- . Peinture thermolaquée suivant nuancier disponible

ÉQUIPEMENTS COMPLÉMENTAIRES POSSIBLES

- . Bandeau sélecteur - portes 2 vantaux
- . Serrure anti-panique sur vantail principal
- . Crémone automatique ou contre serrure anti panique 2 points sur semi-fixe
- . Contrôle d'accès en applique (TV100 – TV200 – VCA)
- . Contrôle d'accès encastré (Serrure Electrique)
- . Vitrage isolant avec performance thermique, acoustique ou de sécurité
- . Incorporation de châssis vitrés Pare-Flamme en imposte et/ou fixe latéral
- . Incorporation du bloc porte dans une cloison EI30 ou EI60



CHASSIS ACIER PARE-FLAMME E30-E60 POSSIBILITÉS DE RÉALISATION

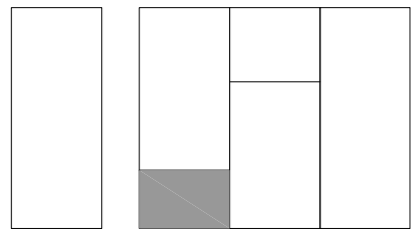

Châssi Fixe avec et sans parties pleines

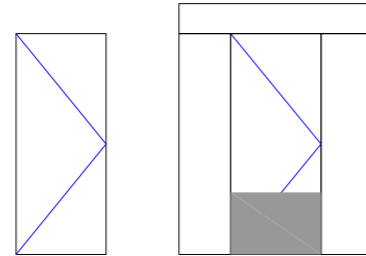

Porte 1 vantail, avec ou sans imposte,
avec ou sans partie fixe latérale
avec et sans parties pleines

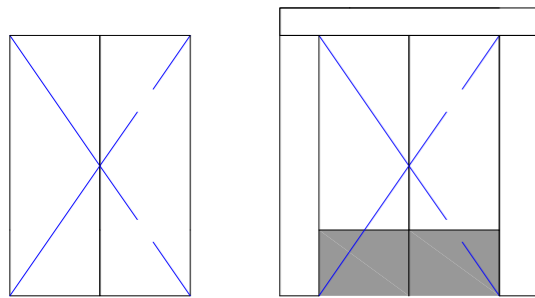

Porte 2 vantaux,
avec ou sans imposte,
avec ou sans partie fixe latérale
avec et sans parties pleines

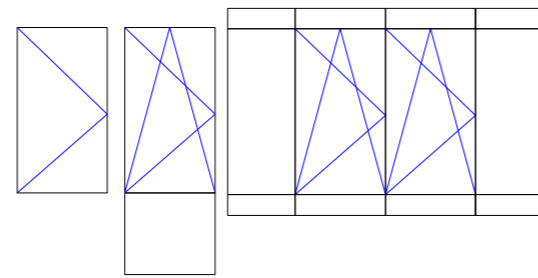

Ouvrants de Service E30 uniquement
A frappe ou Oscillot Battant
avec ou sans imposte, avec ou sans allège
avec ou sans partie fixe latérale

EQUIPEMENTS	<ul style="list-style-type: none"> Paumelles à souder, avec pion médian Serrure 3 points avec ou sans fonction anti-panique Contrôle d'accès en applique Contrôle d'accès serrure électrique Ferme porte en applique
JOINT DE VITRAGE	<ul style="list-style-type: none"> Kérafix + silicone neutre ou Joint à sec qualité CR Drainage de la feuilure du verre en applique ou invisible.
ENVIRONNEMENT DE POSE	<ul style="list-style-type: none"> Béton, parpaing plein, béton cellulaire Poteau acier protégé entre deux portes ou en angle à 90° Intégration des vantaux dans la cloison vitrée Fixation mécanique dos à dos verticale ou horizontale.
DIM. MAXI MINI PASSAGE LIBRE OU DIM. VANTAIL	<ul style="list-style-type: none"> Nous consulter
SENS DU FEU PAR RAPPORT AUX PAUMELLES	<ul style="list-style-type: none"> Feu côté ferme porte pour le Bloc porte à deux vantaux Feu côté poignée Push-bar



CHASSIS ACIER À ISOLATION THERMIQUE PARE FLAMME E30-E60

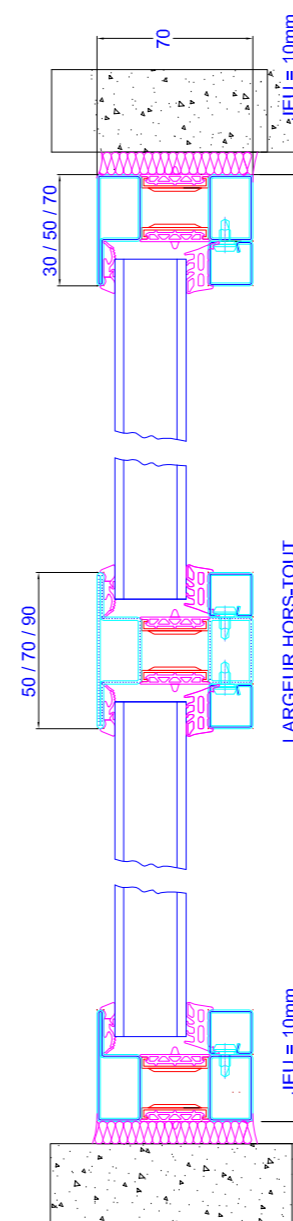
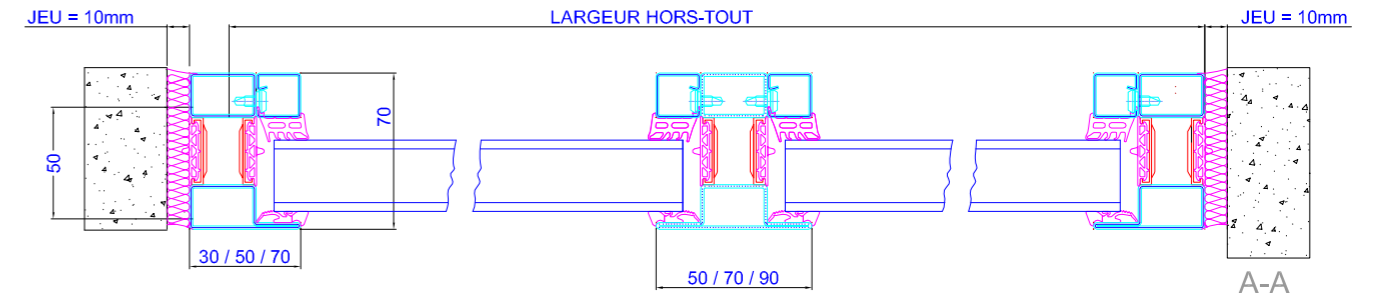

B-B

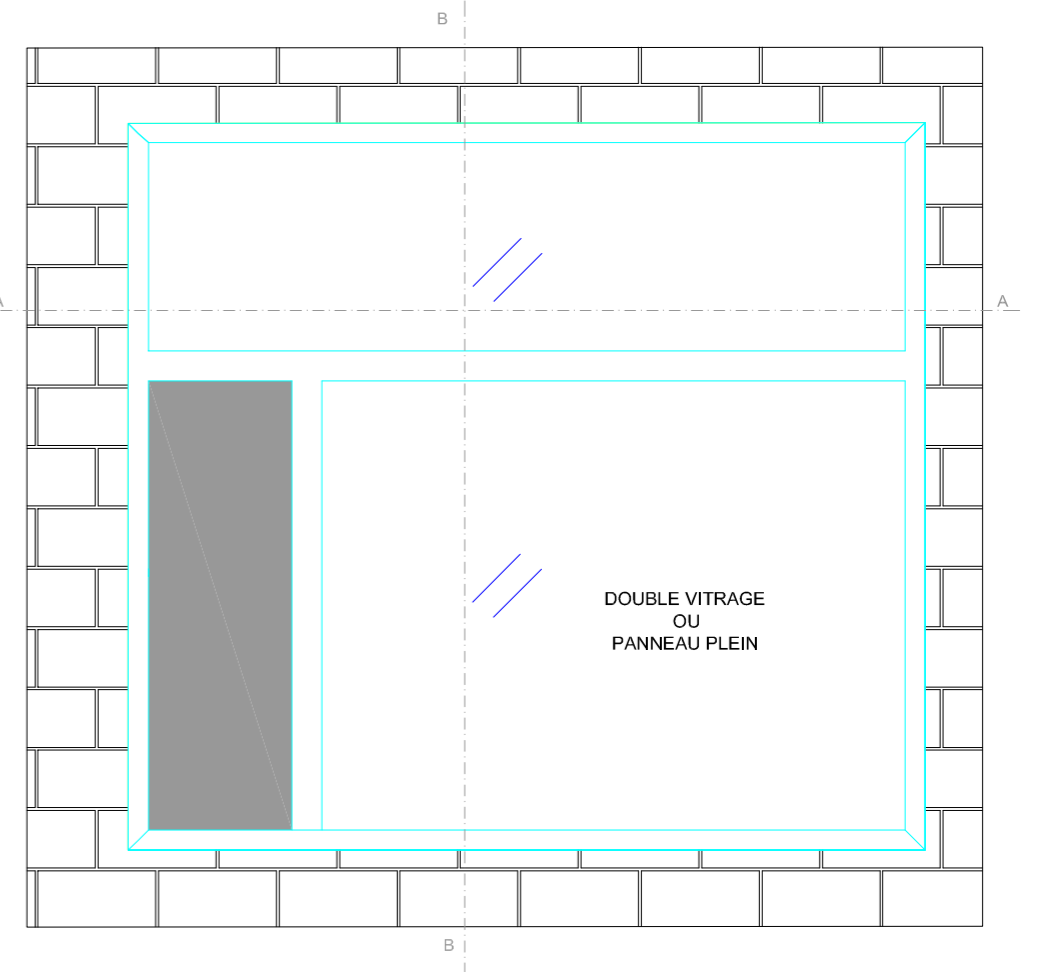

DOUBLE VITRAGE
OU
PANNEAU PLEIN

Climaflam



MENUISERIE ACIER THERMIQUE PARE FLAMME E30-E60 PORTE 1 VANTAIL

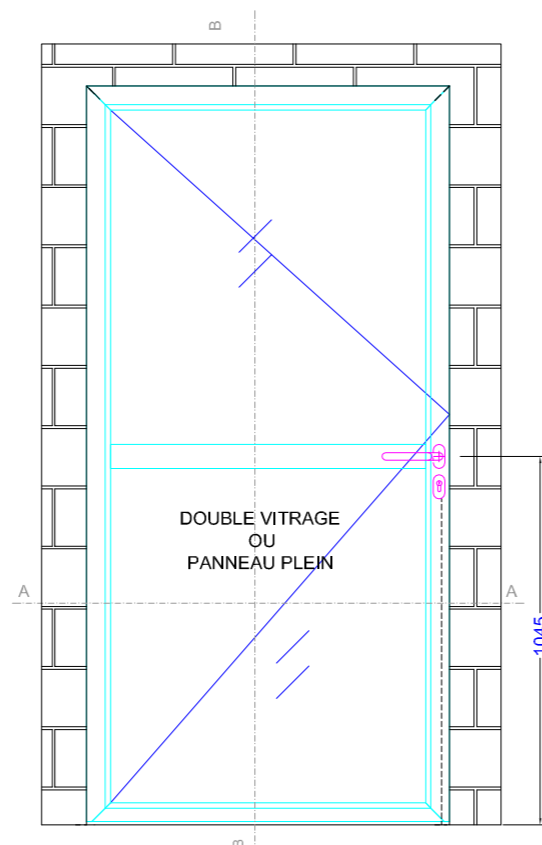
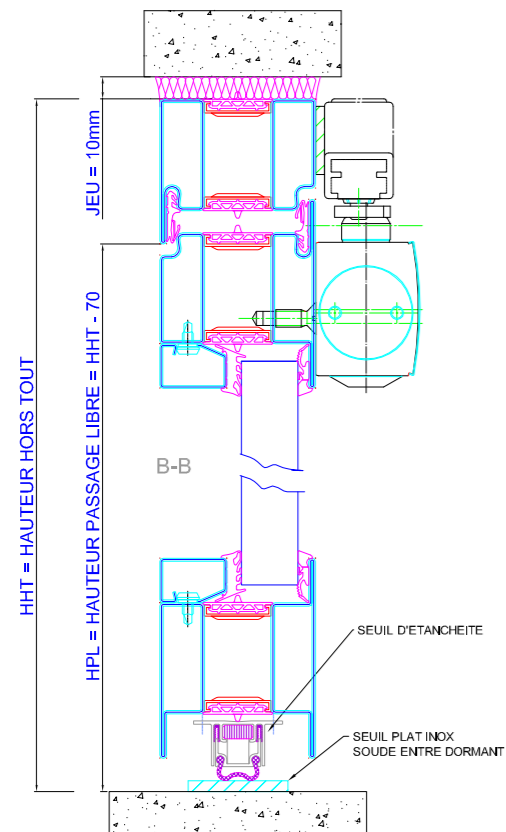
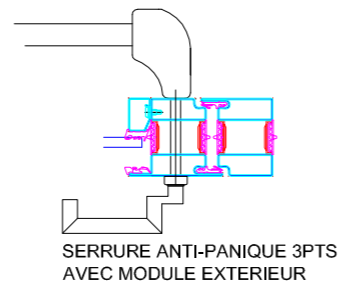
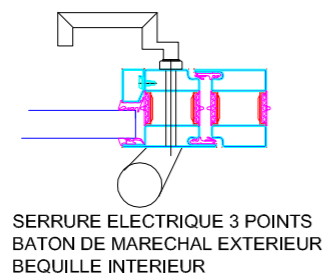
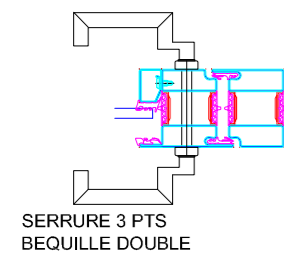
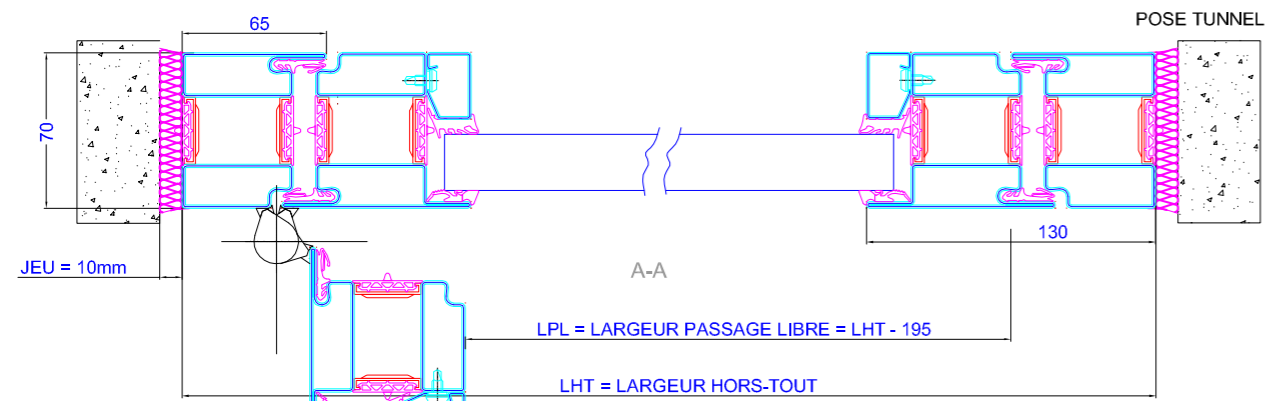

Climaflam



MENUISERIE ACIER THERMIQUE PARE FLAMME E30-E60 PORTE 2 VANTAUX

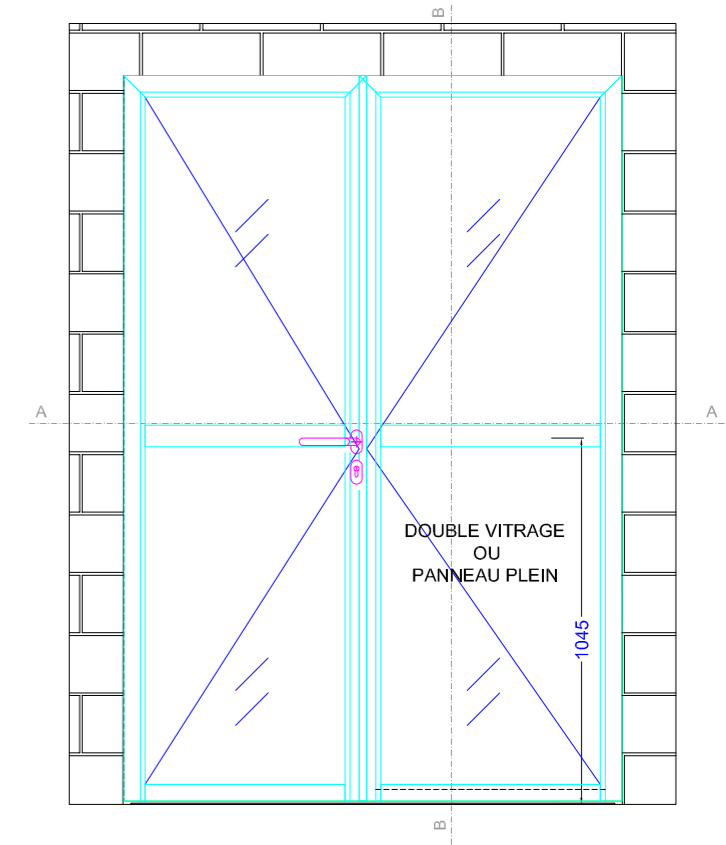
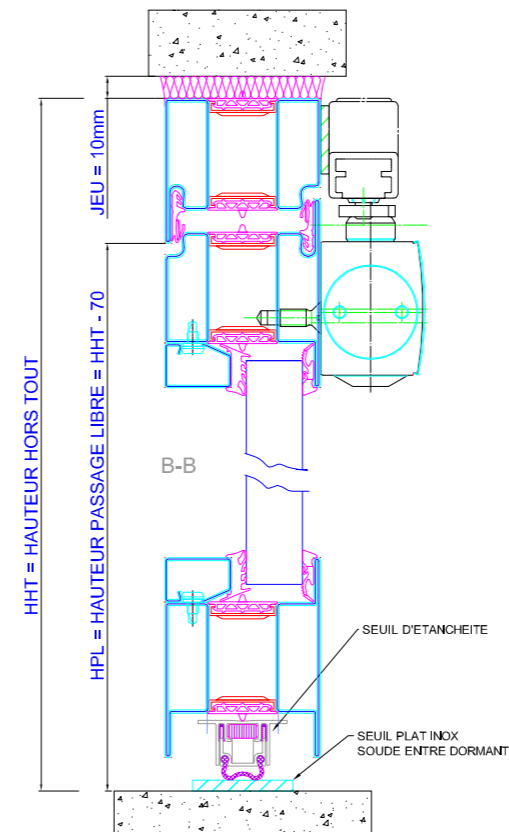
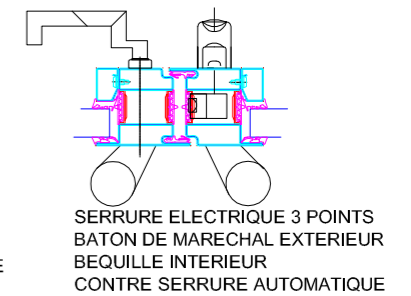
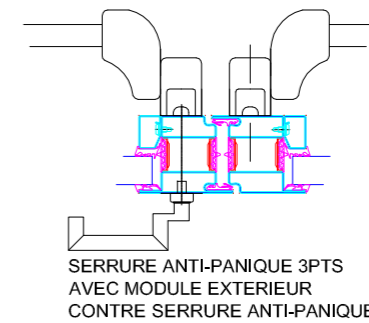
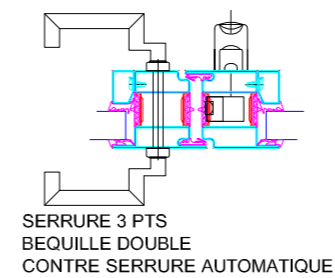
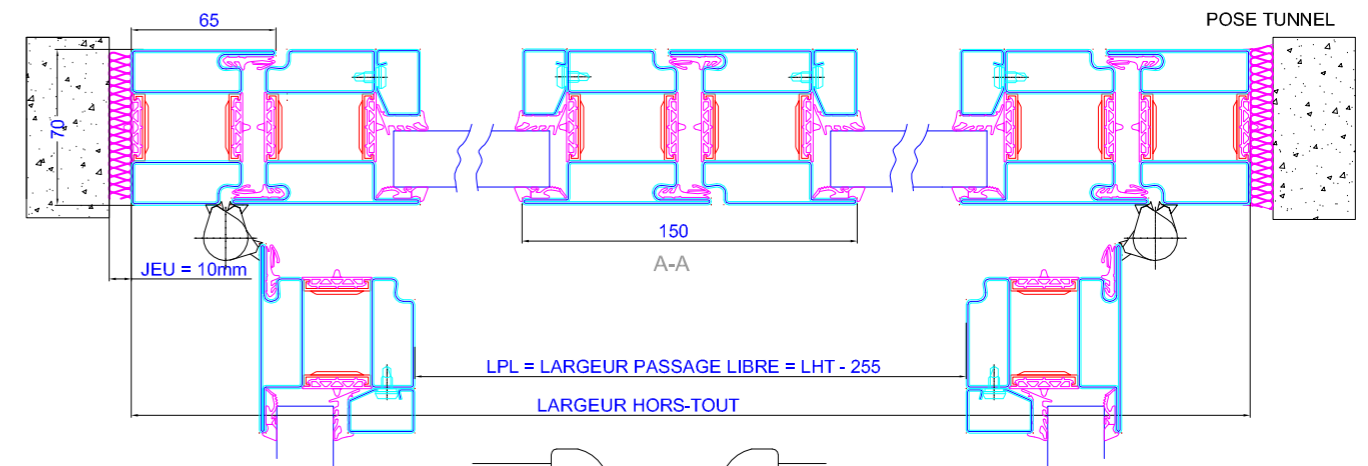

Nos agences

INFORMATIONS

Notre agence dans votre région :

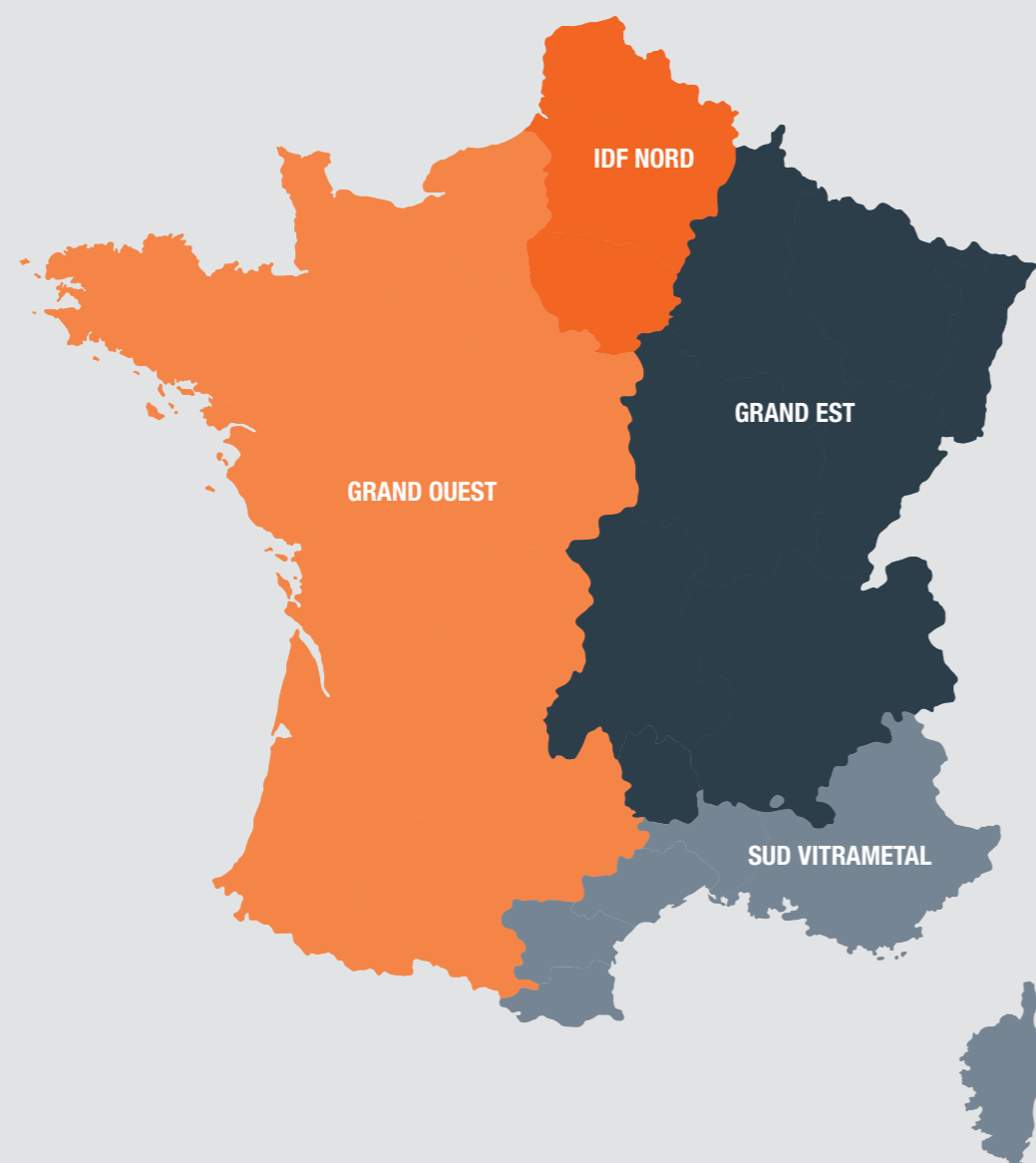

GRAND EST

tel : 04 78 90 68 43
fax : 04 78 90 37 19
30, rue Louis Saillant
69120 VAUX EN VELIN
lyon@oxium.fr

GRAND OUEST

tel : 05 47 74 41 80
fax : 05 47 74 80 00
1, avenue de la Résistance
33100 LORMONT
bordeaux@oxium.fr

SUD VITRAMETAL

tel : 04 94 06 40 06
fax : 04 94 06 41 64
325, route de Plaisance, Bât A
83200 TOULON
contact@vitrametal.com

IDF NORD

tel : 05 47 74 41 80
fax 05 47 74 80 00
paris@oxium.fr

www.oxium.fr

