

**OXXIUM**  
PORTES TECHNIQUES



protection  
pare-balle

# Nogun



## CHÂSSIS, PORTE ET FENÊTRE PARE-BALLES



L'ensemble des éléments qui composent la menuiserie **NOGUN** : cadre, ouvrant, système de fermeture, et vitrage préservent l'intégrité de la protection contre les tirs d'armes à feu.

Les dispositifs de protection pare-balles garantissent une double fonction de sécurité : à la fois dissuasive et défensive dans le respect des normes européennes.

**EN-1522** tests balistiques de la résistance des fenêtres, portes, fermetures : la perforation par balle

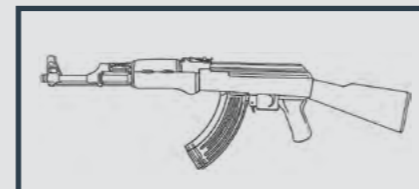

**EN-1063** tests balistiques de la résistance des verres pare-balles divisé en 7 classes selon leur résistance balistique aux tirs de pistolets, de carabines, fusils ou fusils de chasse.

### APPLICATIONS

AMBASSADE  
CONSULAT  
COMMISSARIAT  
GENDARMERIE  
BANQUE  
BUREAUX DE POSTE  
AGENT DE CHANGE  
MUSÉE  
COMMERCE DE LUXE  
BASE MILITAIRE  
CENTRE DE DÉTENTION  
BIJOUTERIE  
RACHAT D'OR

## MENUISERIE ACIER PARE-BALLE POSSIBILITÉS DE RÉALISATION

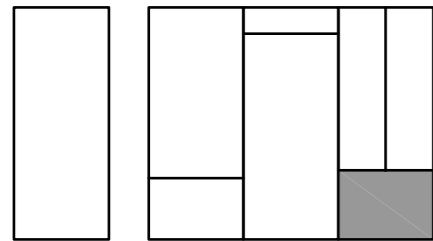

Châssis fixe et baie vitrée  
imposte partie fixe latérale  
panneau plein allège

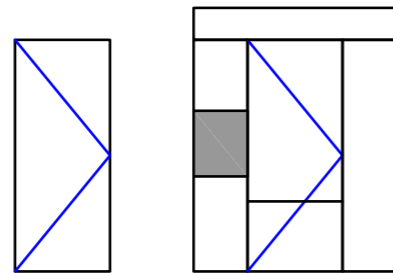

Porte 1 vantail sur paumelles  
imposte partie fixe latérale  
panneau plein

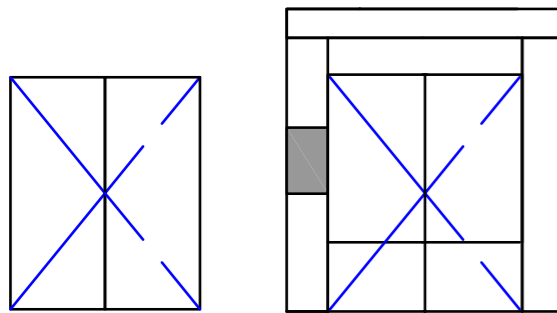

Porte 2 vantaux, sur paumelles  
Ouv. Ext / Ouv. Int

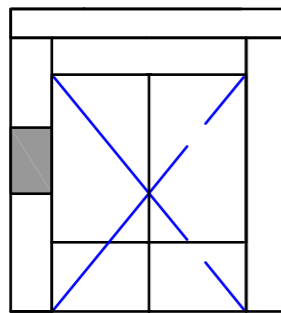

imposte partie fixe latérale  
panneau plein cintrage poteau technique

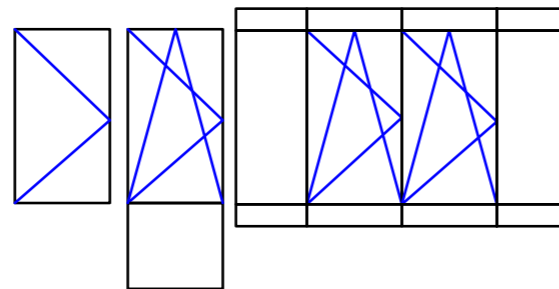

Fenêtre 1 Vantail  
A frappe ou Oscillot Battant  
avec ou sans imposte,  
avec ou sans allège  
avec ou sans partie fixe latérale

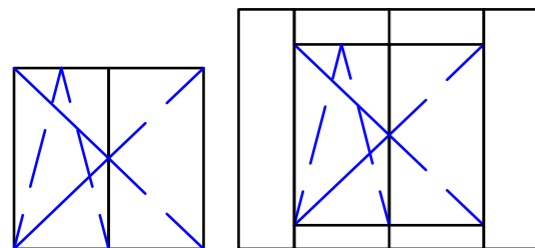

Fenêtre 2 Vantaux  
A frappe ou Oscillot Battant  
avec ou sans imposte,  
avec ou sans allège  
avec ou sans partie fixe latérale

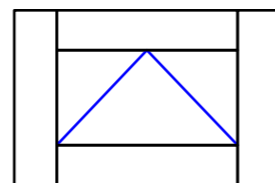

Soufflet  
avec ou sans imposte,  
avec ou sans allège  
avec ou sans partie fixe latérale

## MENUISERIE ACIER PARE-BALLE CHASSIS FIXE - BAIE VITRÉE FB4/FB6

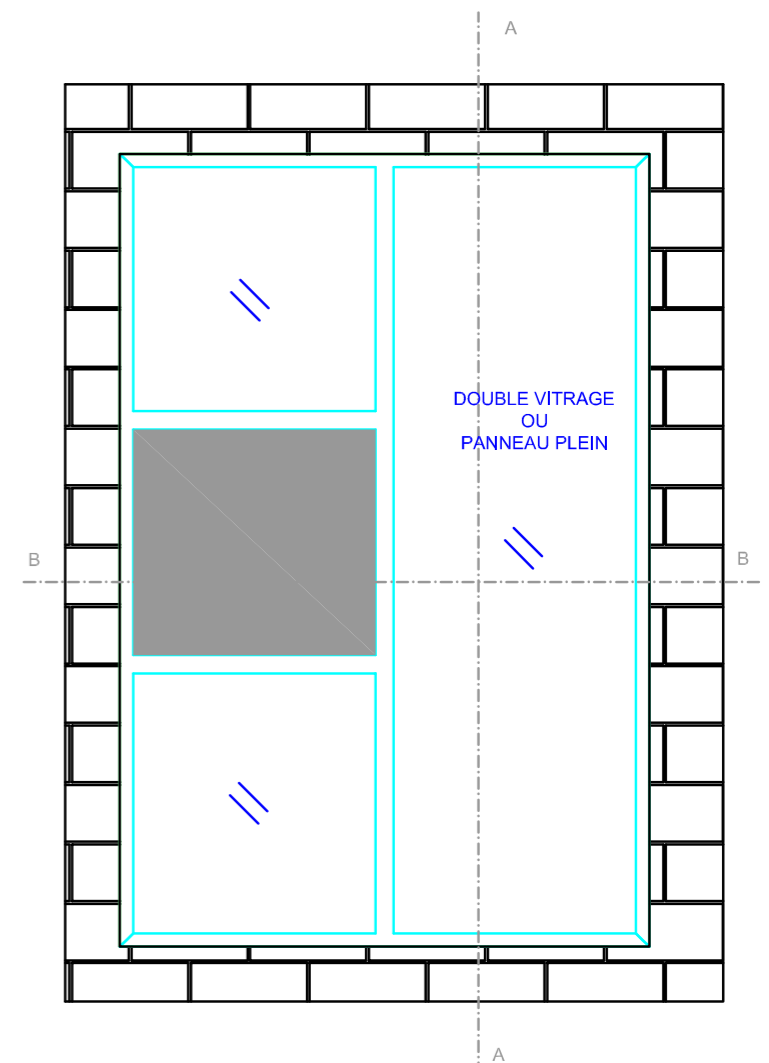
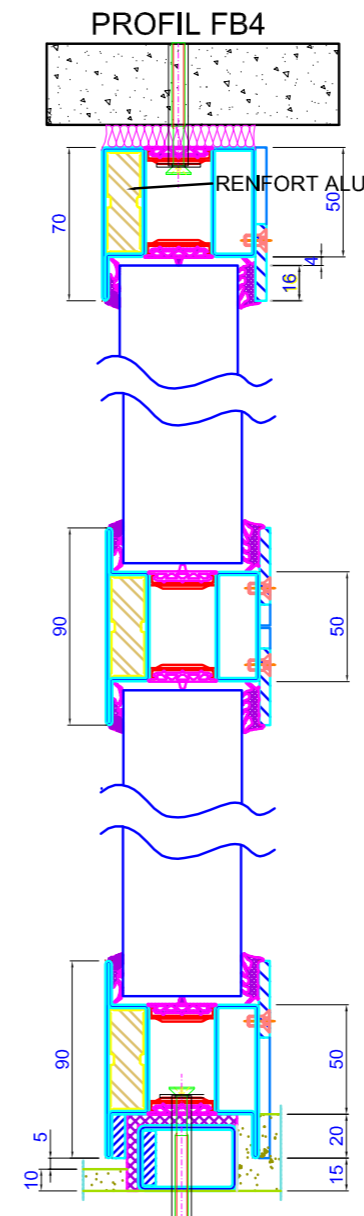
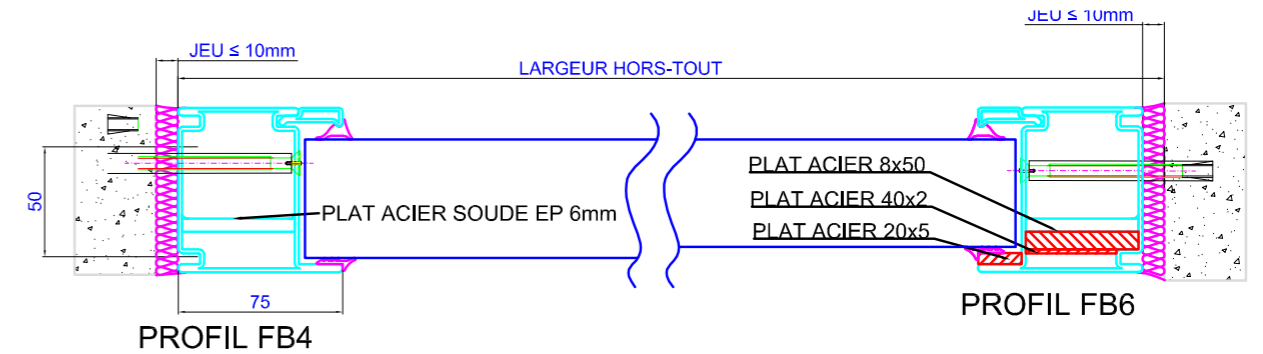

## MENUISERIE ACIER PARE-BALLE FENÊTRES FB4 1 VANTAIL OB

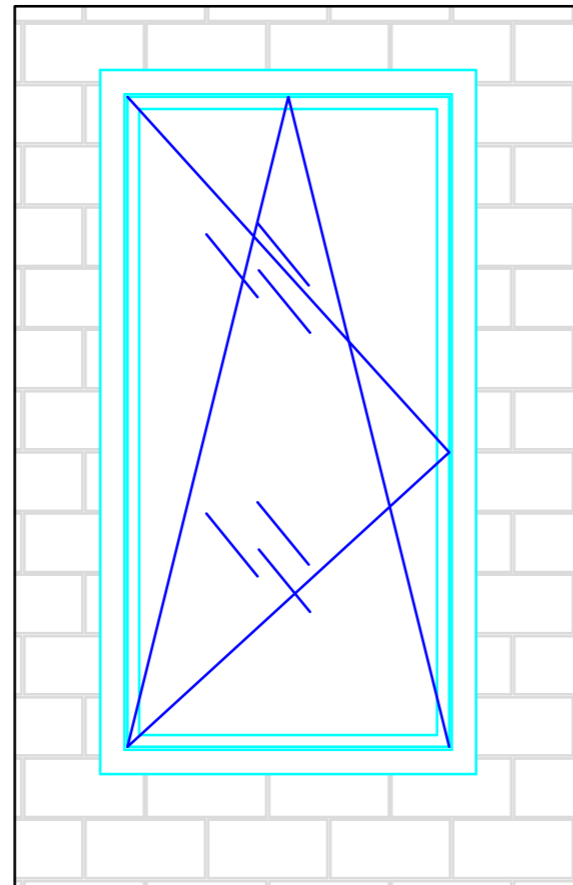
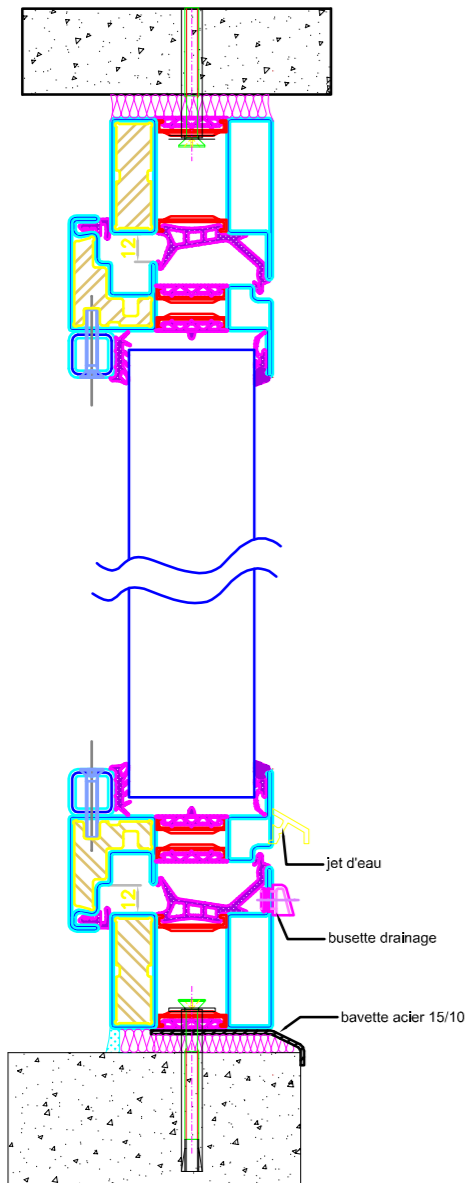
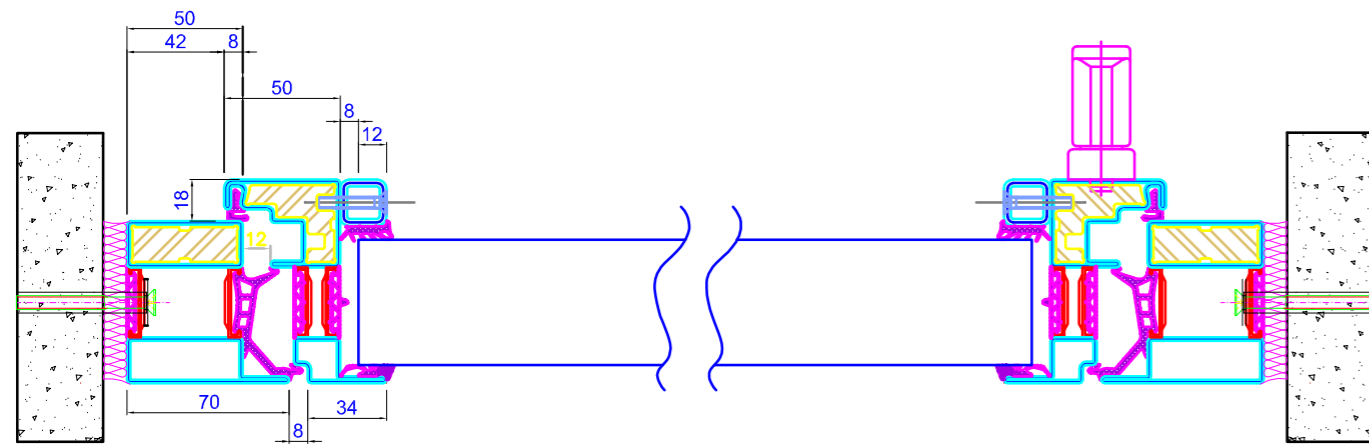

## MENUISERIE ACIER PARE-BALLE PORTE 1 VANTAIL

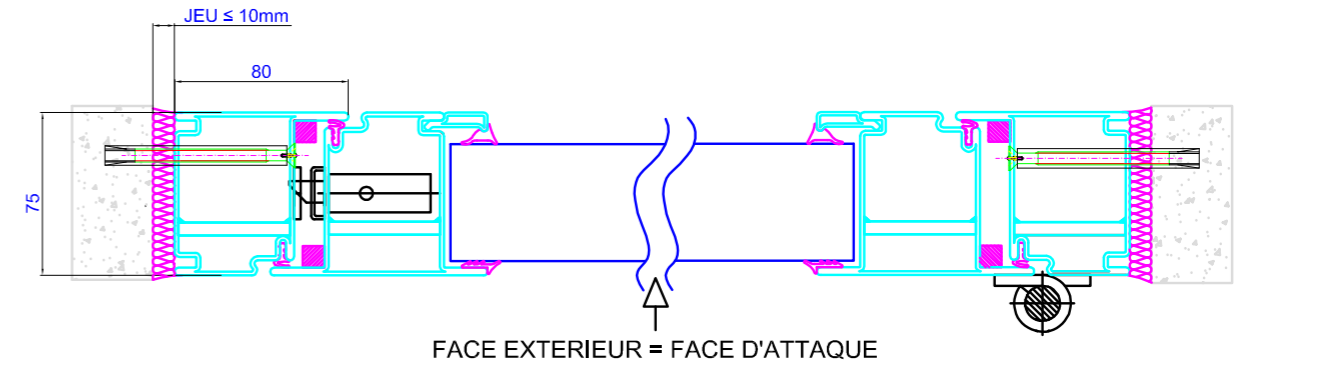

PROFIL FB4

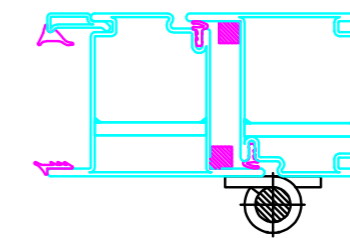

PROFIL FB6

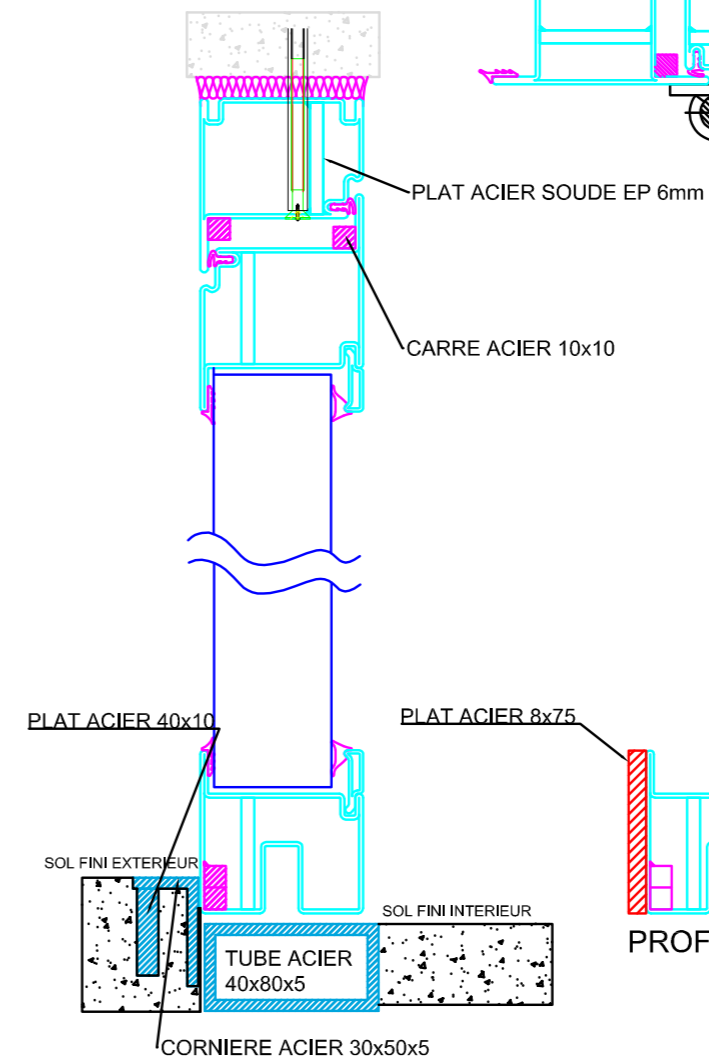
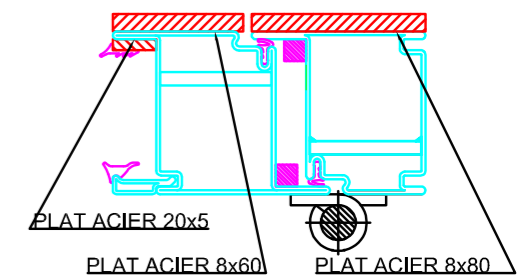

PROFIL FB6

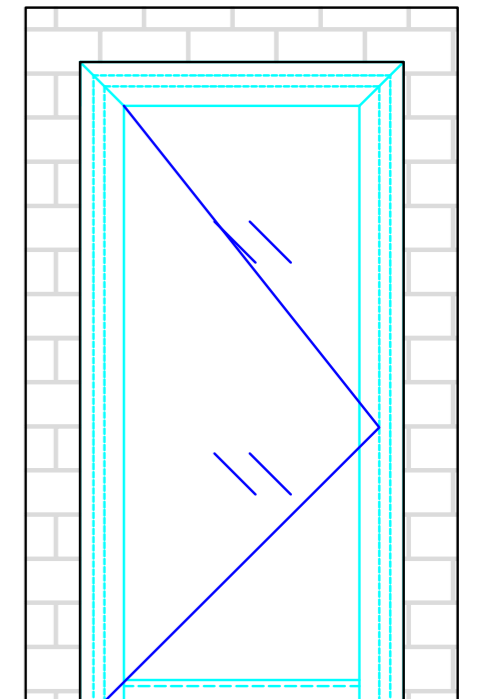

# Nos agences

## INFORMATIONS

Notre agence dans votre région :

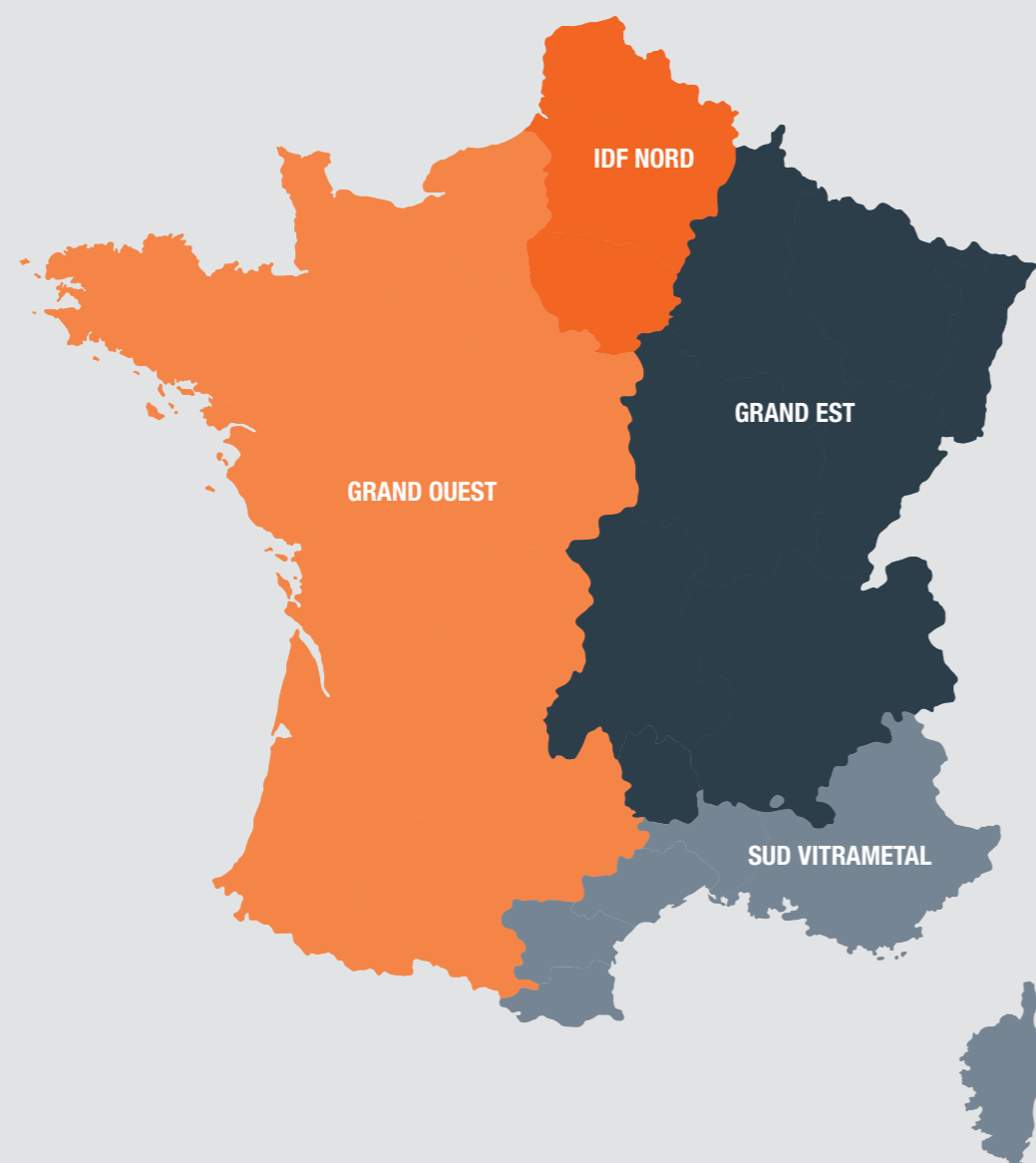

### GRAND EST

tel : 04 78 90 68 43  
fax : 04 78 90 37 19  
30, rue Louis Saillant  
69120 VAUX EN VELIN  
lyon@oxium.fr

### GRAND OUEST

tel : 05 47 74 41 80  
fax : 05 47 74 80 00  
1, avenue de la Résistance  
33100 LORMONT  
bordeaux@oxium.fr

### SUD VITRAMETAL

tel : 04 94 06 40 06  
fax : 04 94 06 41 64  
325, route de Plaisance, Bât A  
83200 TOULON  
contact@vitrametal.com

### IDF NORD

tel : 05 47 74 41 80  
fax 05 47 74 80 00  
paris@oxium.fr

[www.oxium.fr](http://www.oxium.fr)

